

MEDIDAS MINIMAS													MEDIDAS MAXIMAS		
Ascensor Modelo	Entreguias E.G	A mm	B mm	C mm	D mm	E mm	FxG m <sup>2</sup>	H mm.	I * mm.	K ømin.	M mm.	P mm.	FxG m <sup>2</sup>	F mm.	
DHE-300	*	650	75	157	335	140	290	0.79	1080	1290	320	80	100	0,9	1200
DHE-450	**	800	75	157	335	145	300	1.17	1245	1440	400	80	100	1,3	1200
DHE-600	**	800	75	157	370	145	300	1.45	1245	1440	400	80	100	1,6	1200

- \* I mínimo para puerta paso libre 700 mm. para el caso que tengamos puerta 800 mm, aumentar 150 mm. a la medida I. (Tener en cuenta FxG para las cotas I y H)
- \*\* I mínimo para puerta paso libre 800 mm. para el caso que tengamos puerta 900 mm. aumentar 150 mm. a la medida I. (Tener en cuenta FxG para las cotas I y H)

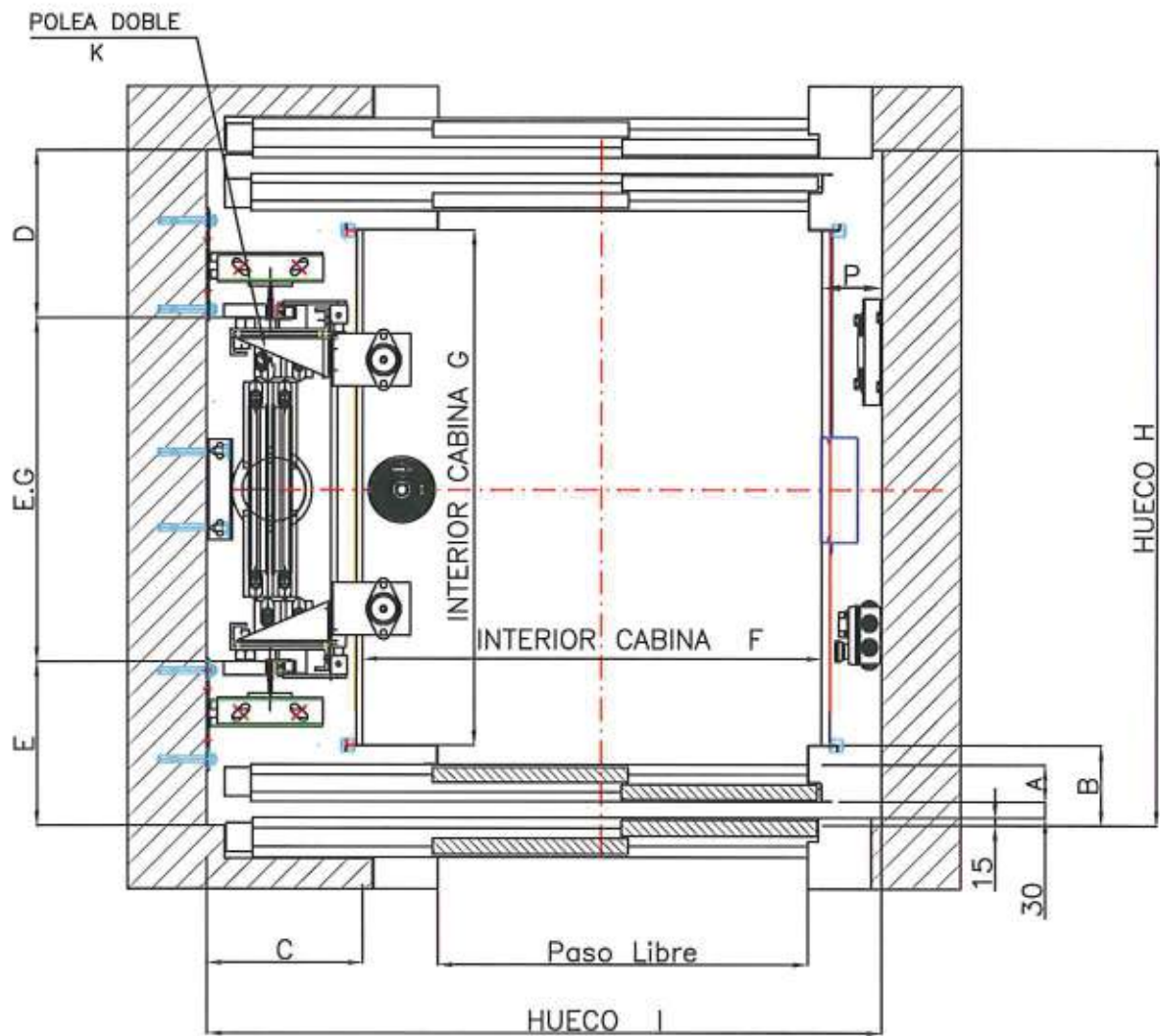

MEDIDAS MINIMAS												MEDIDAS MAXIMAS		
Ascensor Modelo	Entreguias E.G	A mm	B mm	C mm	D mm	E mm	FxG m <sup>2</sup>	H mm.	I * mm.	K ømin. mm.	P mm.	FxG m <sup>2</sup>	F mm.	
DHE-300	*	650	75	157	335	290	290	0,79	1230	1290	320	100	0,9	1200
DHE-450	**	800	75	157	335	300	300	1,17	1400	1440	400	100	1,3	1200
DHE-600	**	800	75	157	370	300	300	1,45	1400	1440	400	100	1,6	1200

\* I mínimo para puerta paso libre 700 mm. para el caso que tengamos puerta 800 mm, aumentar 150 mm. a la medida I. ( Tener en cuenta FxG para las cotas I y H )

\*\* I mínimo para puerta paso libre 800 mm. para el caso que tengamos puerta 900 mm, aumentar 150 mm. a la medida I. ( Tener en cuenta FxG para las cotas I y H )

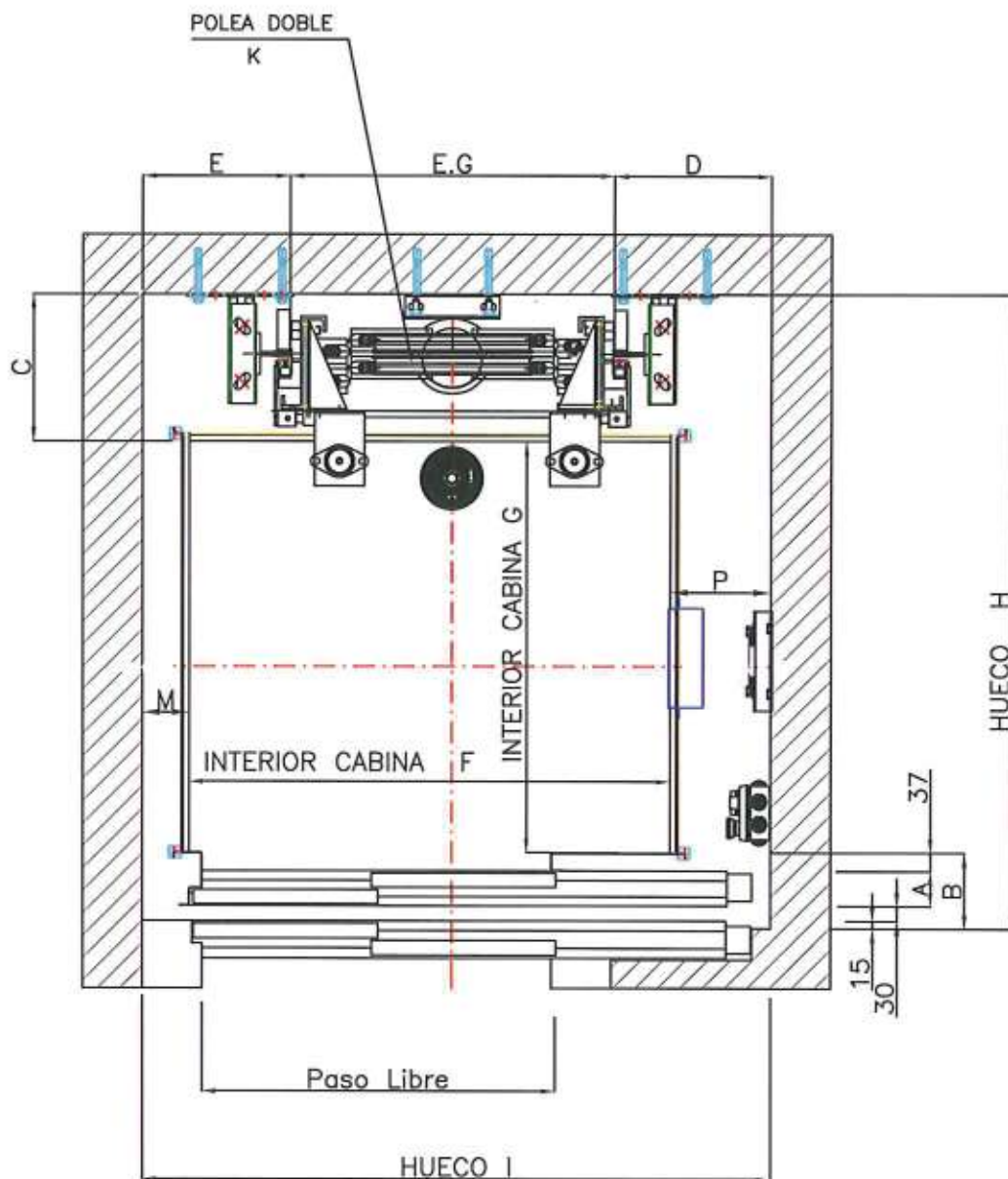

MEDIDAS MINIMAS													MEDIDAS MAXIMAS	
Ascensor Modelo	Entreguias E.G	A mm	B mm	C mm	D mm	E mm	FxG m <sup>2</sup>	H mm.	I * mm.	K ømin	M mm.	P mm.	FxG m <sup>2</sup>	G mm.
DHE-300	* 650	75	157	335	140	140	0,79		1290	320	80	100	0,9	1200
DHE-450	** 800	75	157	335	145	145	1,17		1440	400	80	100	1,3	1200
DHE-600	** 800	75	157	370	145	145	1,45		1440	400	80	100	1,6	1200

\* I mínimo para puerta paso libre 700 mm. para el caso que tengamos puerta 800 mm, aumentar 150 mm. a la medida I. ( Tener en cuenta FxG para las cotas I y H )

\*\* I mínimo para puerta paso libre 800 mm. para el caso que tengamos puerta 900 mm. aumentar 150 mm. a la medida I. ( Tener en cuenta FxG para las cotas I y H )



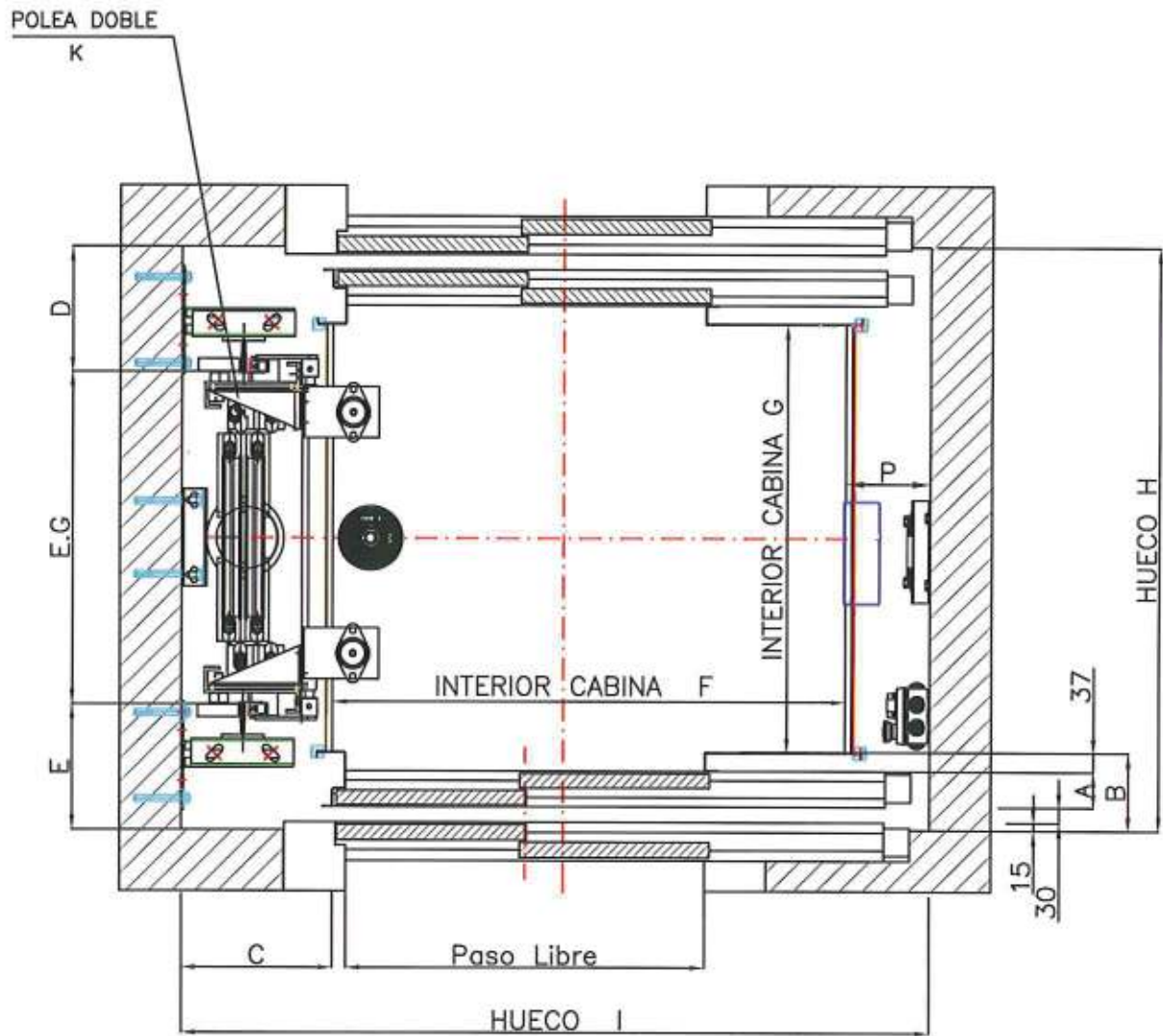

MEDIDAS MINIMAS												MEDIDAS MAXIMAS	
Ascensor Modelo	Entreguias E.G	A mm	B mm	C mm	D mm	E mm	FxG m <sup>2</sup>	H mm.	I mm.	K ømin.	P mm.	FxG m <sup>2</sup>	F mm.
DHE-300	* 650	75	157	335	290	290	0,79	1230	1535	320	100	0,9	1200
DHE-450	** 800	75	157	335	300	300	1,17	1400	1685	400	100	1,3	1200
DHE-600	** 800	75	157	370	300	300	1,45	1400	1720	400	100	1,6	1200

\* I minimo para puerta paso libre 700 mm. para el caso que tengamos puerta 800 mm. aumentar 150 mm. a la medida I .

\*\* I minimo para puerta paso libre 800 mm. para el caso que tengamos puerta 900 mm. aumentar 150 mm. a la medida I .

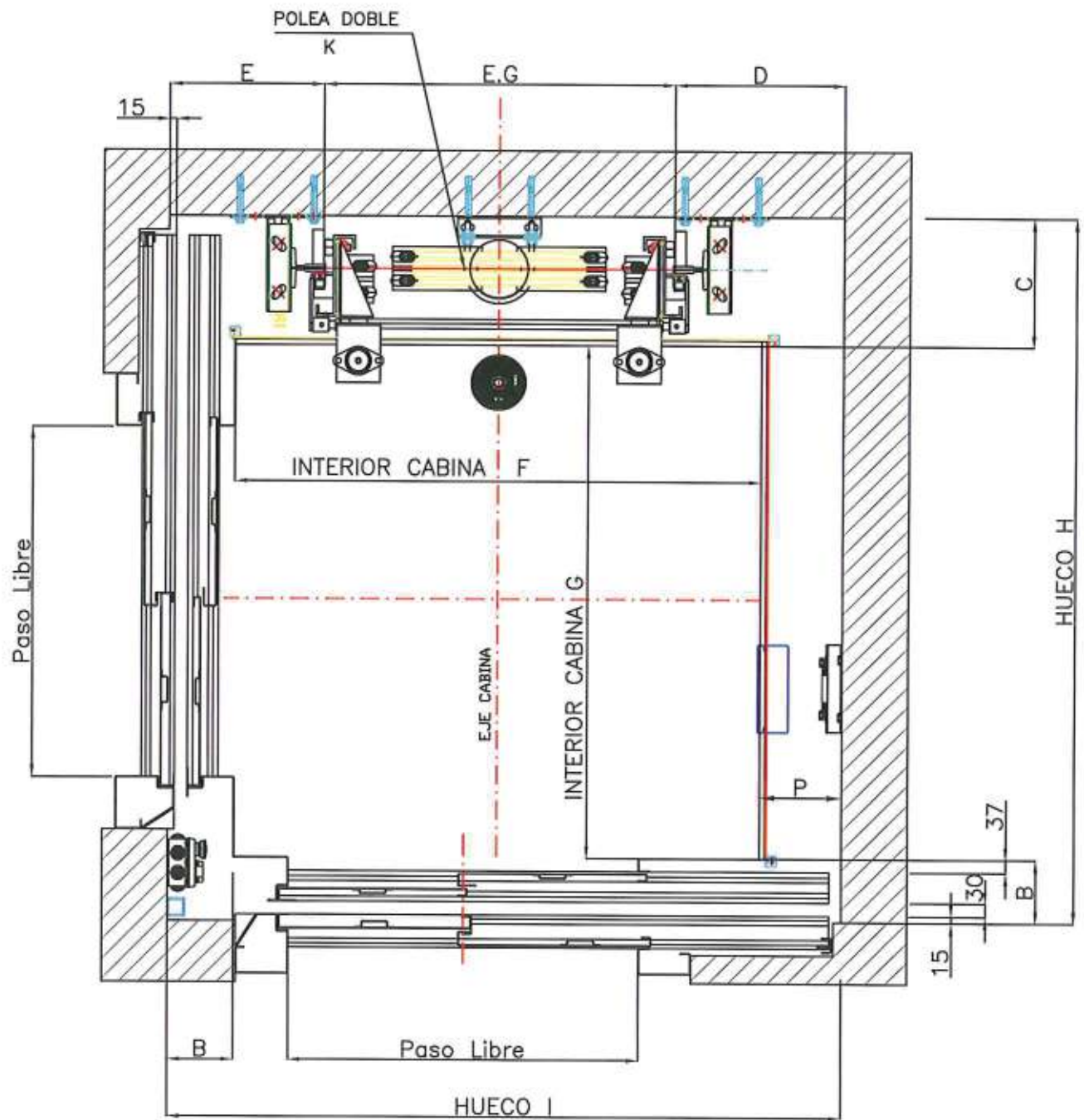

MEDIDAS MINIMAS											MEDIDAS MAXIMAS		
Ascensor Modelo	Entreguias E.G	A mm	B mm	C mm	D mm	E mm	FxG m <sup>2</sup>	H mm.	I mm.	K ømin mm.	P mm.	FxG m <sup>2</sup>	G mm.
DHE-300	* 650	75	157	335	140	290	0,79	1400	1400	320	100	0,9	1200
DHE-450	** 800	75	157	335	145	300	1,17	1550	1550	400	100	1,3	1200
DHE-600	** 800	75	157	370	145	300	1,45	1550	1550	400	100	1,6	1200

\* I mínimo para puerta paso libre 700 mm. para el caso que tengamos puerta 800 mm. aumentar 150 mm. a la medida I .

\*\* I mínimo para puerta paso libre 800 mm. para el caso que tengamos puerta 900 mm. aumentar 150 mm. a la medida I .

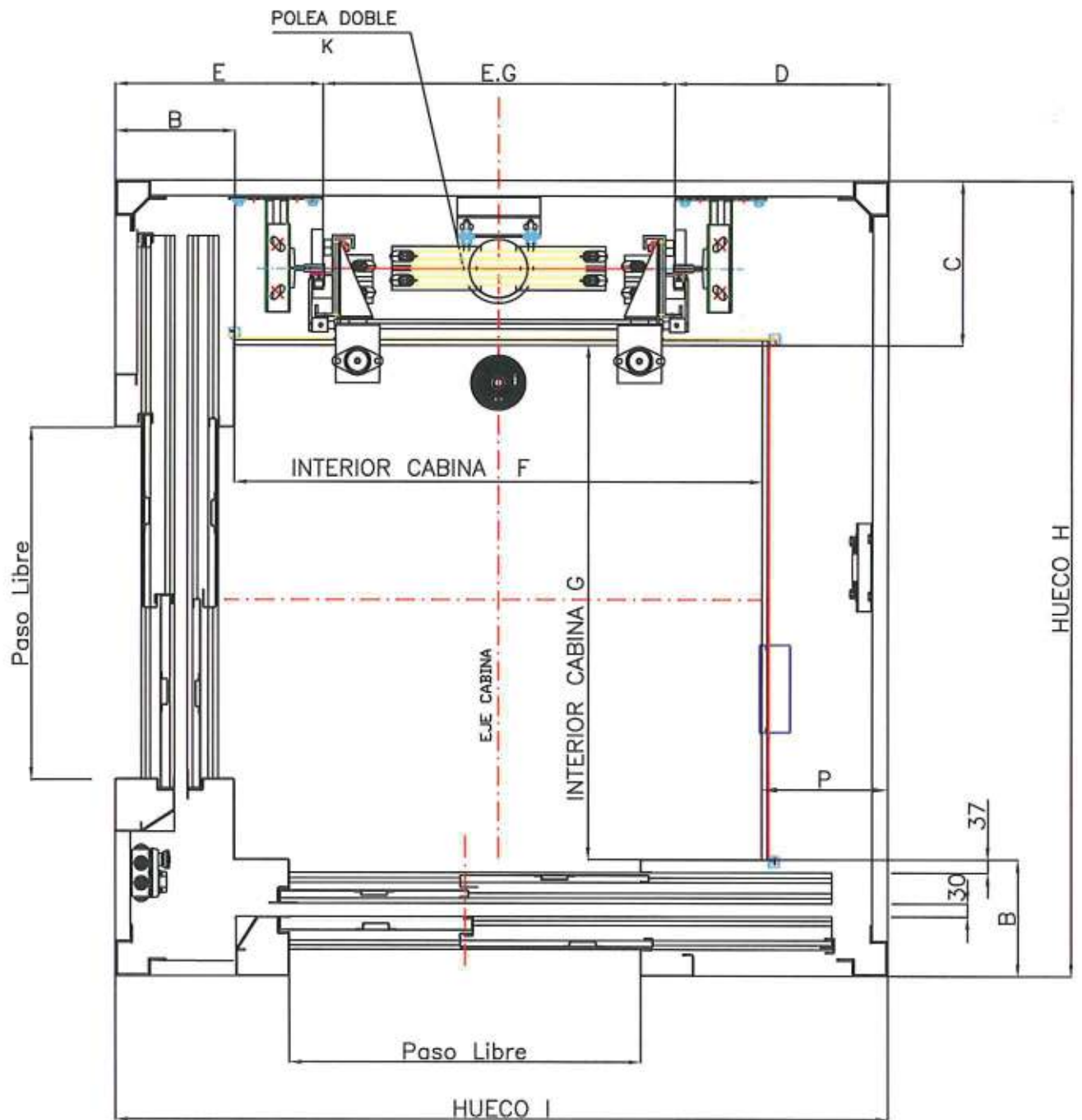

MEDIDAS MINIMAS												MEDIDAS MAXIMAS	
Ascensor Modelo	Entreguias E.G	A mm	B mm	C mm	D mm	E mm	FxG m <sup>2</sup>	H mm.	I mm.	K ømin.	P mm.	FxG m <sup>2</sup>	G mm.
DHE-300	* 650	75	280	375	270	410	0,79	1595	1595	320	135	0,9	1200
DHE-450	** 800	75	280	375	280	420	1,17	1745	1745	400	135	1,3	1200
DHE-600	** 800	75	280	400	280	420	1,45	1745	1745	400	135	1,6	1200

\* I mínimo para puerta paso libre 700 mm. para el caso que tengamos puerta 800 mm. aumentar 150 mm. a la medida I .

\*\* I mínimo para puerta paso libre 800 mm. para el caso que tengamos puerta 900 mm. aumentar 150 mm. a la medida I .



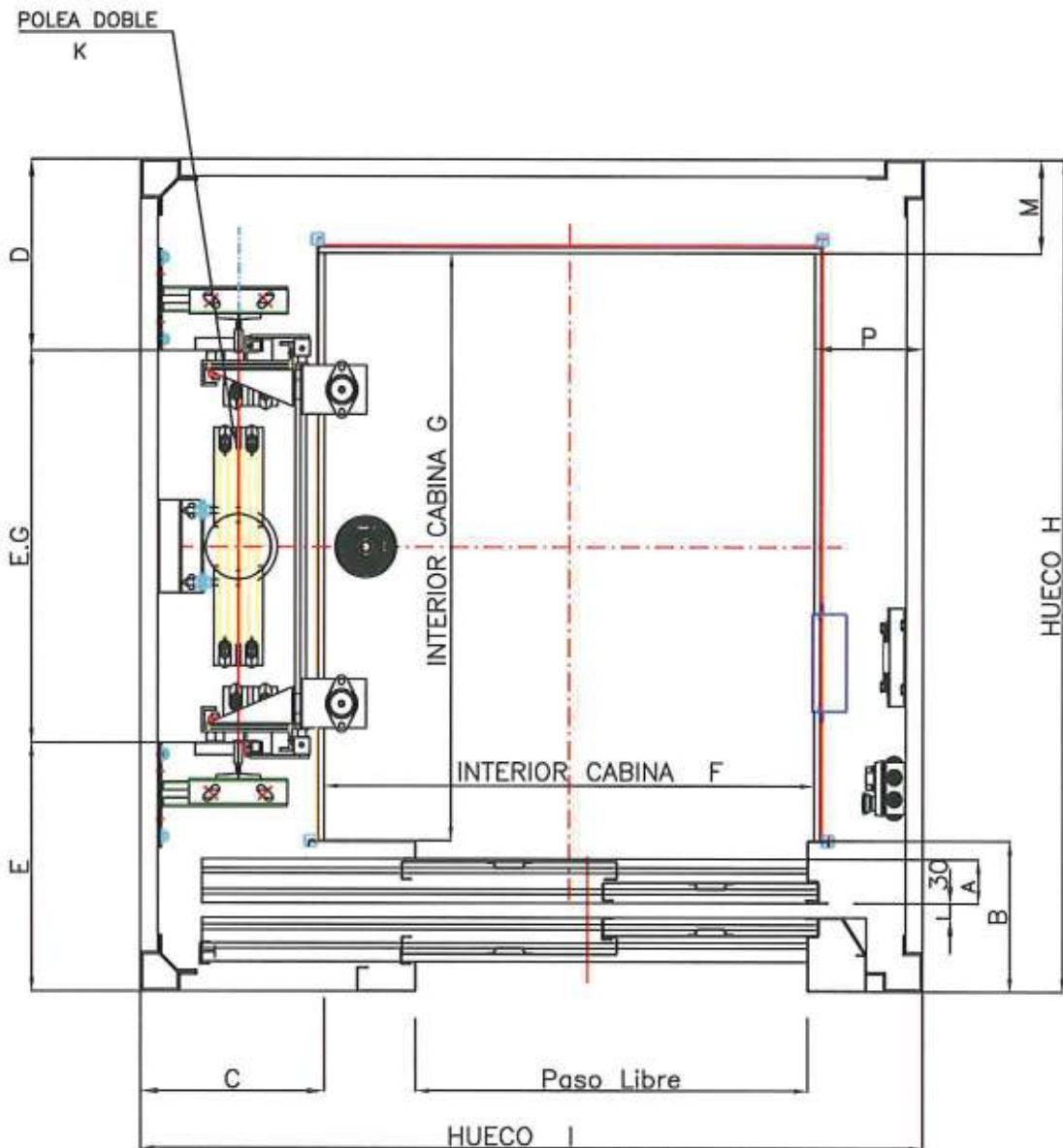

MEDIDAS MINIMAS													MEDIDAS MAXIMAS		
Ascensor Modelo	Entreguias E.G	A mm	B mm	C mm	D mm	E mm	FxG m <sup>2</sup>	H mm.	I * mm.	K ømin.	M mm.	P mm.	FxG m <sup>2</sup>	F mm.	
DHE-300	*	650	75	280	375	270	410	0,79	1330	1500	320	115	135	0,9	1200
DHE-450	**	800	75	280	375	280	420	1,17	1500	1650	400	115	135	1,3	1200
DHE-600	**	800	75	280	400	280	420	1,45	1525	1650	400	115	135	1,6	1200

- \* I minimo para puerta paso libre 700 mm. para el caso que tengamos puerta 800 mm, aumentar 150 mm. a la medida I. ( Tener en cuenta FxG para las cotas I y H )
- \*\* I minimo para puerta paso libre 800 mm. para el caso que tengamos puerta 900 mm, aumentar 150 mm. a la medida I. ( Tener en cuenta FxG para las cotas I y H )

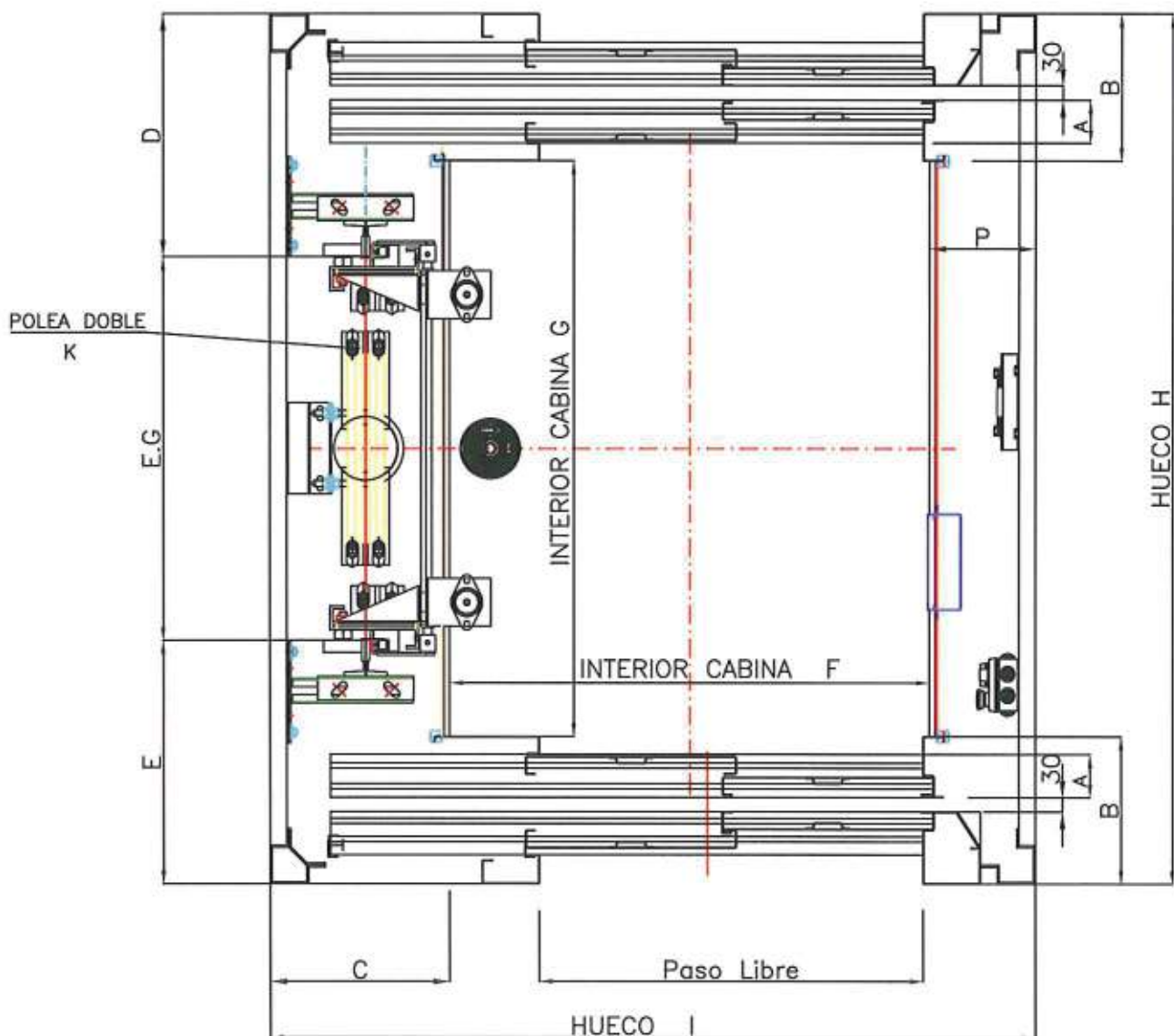

MEDIDAS MINIMAS												MEDIDAS MAXIMAS	
Ascensor Modelo	Entreguias E.G	A mm	B mm	C mm	D mm	E mm	FxG m <sup>2</sup>	H mm.	I * mm.	K ømin.	P mm.	FxG m <sup>2</sup>	F mm.
DHE-300 *	650	75	280	375	410	410	0,79	1470	1500	320	135	0,9	1200
DHE-450 **	800	75	280	375	420	420	1,17	1640	1650	400	135	1,3	1200
DHE-600 **	800	75	280	400	420	420	1,45	1640	1650	400	135	1,6	1200

\* I mínimo para puerta paso libre 700 mm. para el caso que tengamos puerta 800 mm, aumentar 150 mm. a la medida I. ( Tener en cuenta FxG para las cotas I y H )

\*\* I mínimo para puerta paso libre 800 mm. para el caso que tengamos puerta 900 mm, aumentar 150 mm. a la medida I. ( Tener en cuenta FxG para las cotas I y H )



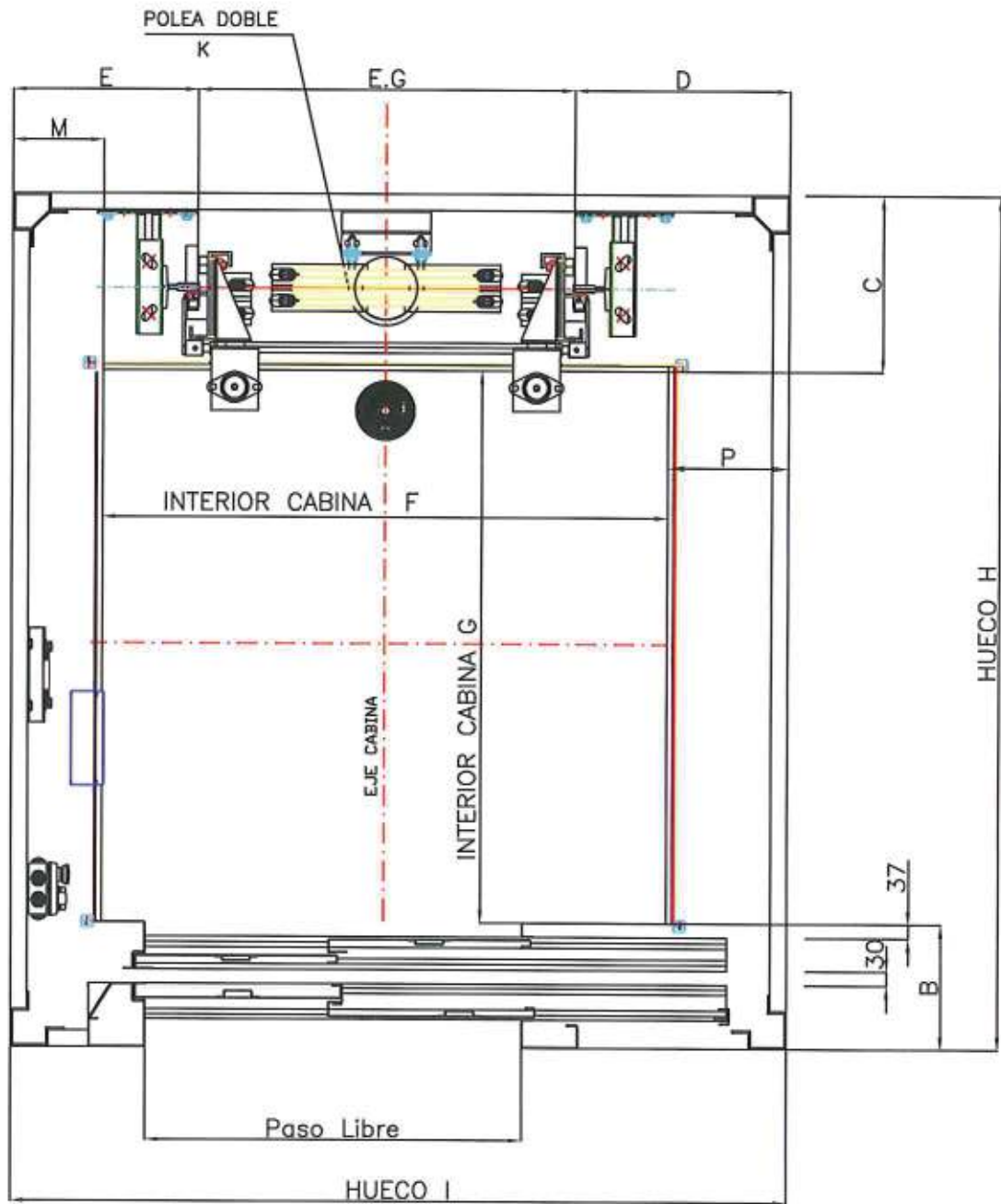

MEDIDAS MINIMAS												MEDIDAS MAXIMAS		
Ascensor Modelo	Entreguias E.G	A mm	B mm	C mm	D mm	E mm	FxG m <sup>2</sup>	H mm.	I * mm.	K ømin.	P mm.	M mm.	FxG m <sup>2</sup>	G mm.
DHE-300	*	650	75	280	375	270	410	0,79	1500	320	115	135	0,9	1200
DHE-450	**	800	75	280	375	280	420	1,17	1650	400	115	135	1,3	1200
DHE-600	**	800	75	280	400	280	420	1,45	1650	400	115	135	1,6	1200

\* I mínimo para puerta paso libre 700 mm. para el caso que tengamos puerta 800 mm, aumentar 150 mm. a la medida I. ( Tener en cuenta FxG para las cotas I y H )

\*\* I mínimo para puerta paso libre 800 mm. para el caso que tengamos puerta 900 mm. aumentar 150 mm. a la medida I. ( Tener en cuenta FxG para las cotas I y H )

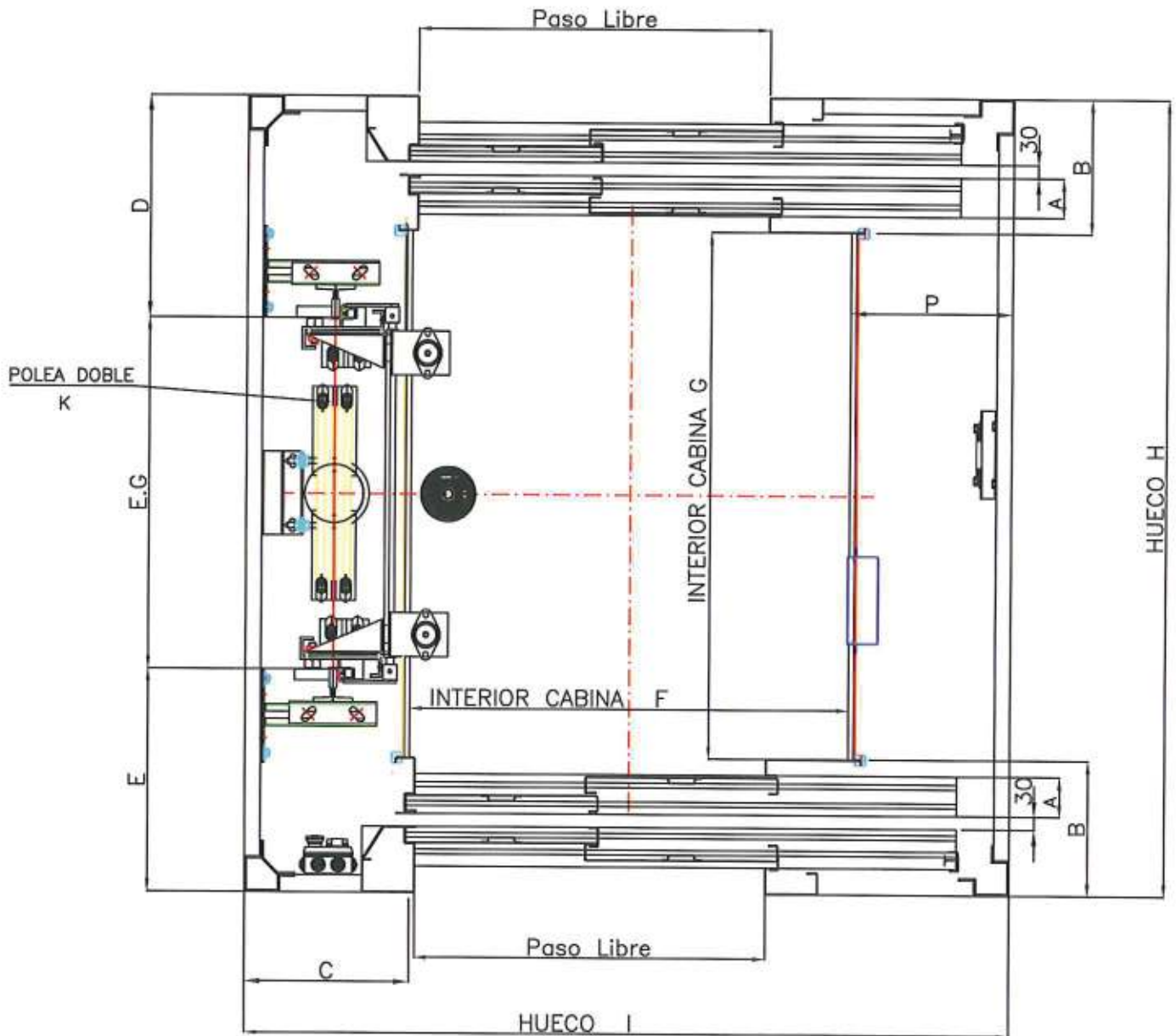

MEDIDAS MINIMAS											MEDIDAS MAXIMAS		
Ascensor Modelo	Entreguias E.G	A mm	B mm	C mm	D mm	E mm	FxG m <sup>2</sup>	H mm.	I * mm.	K ø min.	P mm.	FxG m <sup>2</sup>	F mm.
DHE-300	* 650	75	280	375	400	400	0,79	1450	1690	320	135	0,9	1200
DHE-450	** 800	75	280	375	410	410	1,17	1620	1840	400	135	1,3	1200
DHE-600	** 800	75	280	400	410	410	1,45	1620	1865	400	135	1,6	1200

\* I minimo para puerta paso libre 700 mm. para el caso que tengamos puerta 800 mm, aumentar 150 mm. a la medida I. ( Tener en cuenta FxG para las cotas I y H )

\*\* I minimo para puerta paso libre 800 mm. para el caso que tengamos puerta 900 mm, aumentar 150 mm. a la medida I. ( Tener en cuenta FxG para las cotas I y H )